



HYDROMETTE

BL COMPACT S



DE



GANN MESS- U. REGELTECHNIK GMBH

70839 GERLINGEN

SCHILLERSTRASSE 63

INTERNET: <http://www.gann.de>

Verkauf National:
Verkauf International

TELEFON 07156-4907-0
TELEFON +49 7156-4907-0

TELEFAX 07156-4907-40
TELEFAX +49 7156-4907-48

EMAIL verkauf@gann.de
EMAIL sales@gann.de

Haftungsausschluss

GANN Mess- u. Regeltechnik GmbH gewährt keine Zusicherungen oder Garantien hinsichtlich dieser Anleitung und beschränkt ihre Haftung für die Verletzung jeglicher impliziten Garantie soweit gesetzlich zulässig auf den Ersatz dieser Anleitung durch eine andere. Zudem behält sich GANN Mess- u. Regeltechnik GmbH das Recht vor, diese Publikation jederzeit zu überarbeiten, ohne irgendjemanden über diese Überarbeitung benachrichtigen zu müssen.

Die in dieser Dokumentation bereitgestellten Informationen umfassen allgemeine Beschreibungen und / oder technische Merkmale zur Leistung der hierin beschriebenen Geräte. Diese Dokumentation kann nicht als ordnungsgemäße Beurteilung der Eignung oder Zuverlässigkeit der Geräte für eine spezifische Anwendung bei einem Benutzer dienen und darf nicht als Ersatz einer solchen Beurteilung herangezogen werden. Es liegt in der Verantwortung eines jeden solchen Benutzers, eine angemessene und vollständige Risikobeurteilung, Evaluation und Prüfung der Geräte hinsichtlich ihrer jeweiligen spezifischen Anwendung durchzuführen. Weder GANN Mess- u. Regeltechnik GmbH noch eines ihrer Partner- oder Tochterunternehmen kann bei Missbrauch der hierin enthaltenen Informationen verantwortlich oder haftbar gemacht werden.

Alle einschlägigen staatlichen, regionalen und örtlichen Sicherheitsvorschriften müssen bei der Installation und Verwendung dieses Gerätes stets beachtet werden. Aus Gründen der Sicherheit und zur Gewährleistung der Einhaltung der dokumentierten Systemdaten ist allein der Hersteller berechtigt, Reparaturen an Komponenten durchzuführen. Bei Nichtbeachtung dieser Informationen können Verletzungen oder Beschädigungen der Ausrüstung die Folge sein.

Copyright © 2023 GANN Mess- u. Regeltechnik GmbH, Gerlingen

Alle Rechte vorbehalten. Kein Teil dieser Publikation darf in irgendeiner Form, einschließlich Fotokopie, Aufzeichnung oder einem anderen elektronischen oder mechanischen Verfahren ohne schriftliche Genehmigung des Herausgebers reproduziert, verarbeitet oder weitergegeben werden. Anfragen für Genehmigungen müssen in schriftlicher Form an den Herausgeber unter der auf der Titelseite angegebenen Adresse gerichtet werden.

Inhaltsverzeichnis

1	Vorwort	5
1.1	Benutzerbeschreibung	5
1.2	Bestimmungsgemäße Verwendung	5
1.3	Nichtbestimmungsgemäße Verwendung.....	6
1.4	Erläuterung der allgemeinen Warnhinweise	6
1.5	Allgemeine Sicherheitshinweise	7
1.5.1	Gefährdete Personen	7
1.5.2	Vorbereitung und Inbetriebnahme	8
1.5.3	Verwendung / Betrieb	8
1.5.4	Pflege, Wartung und Inspektion.....	9
1.5.5	Fehlerbehebung	9
1.5.6	Entsorgung.....	9
1.6	Spezifische Warnhinweise.....	10
2	Spezifikationen	11
2.1	Technische Daten	11
2.2	Unzulässige Umgebungsbedingungen	11
2.3	Transport- & Lagerbedingungen	12
2.4	Messbereiche	12
3	Allgemeine Hinweise	13
3.1	Normen und Richtlinien	13
3.2	Gewährleistung	13
4	Beschreibung des Produkts	14
5	Geräteaufbau und Tastenbelegung.....	15
5.1	Displaysymbole	16
5.1.1	Symbole Hauptmenü.....	16
5.1.2	Sonstige Symbole	16
5.2	Gerät ein- und ausschalten	17
5.3	Einstellmenüs	17
5.3.1	Messmenü (Hauptmenü)	18
5.3.2	Materialeinstellung	19
5.3.3	Maximalwertanzeige	20
5.3.4	Minimalwertanzeige.....	21
6	Sonstige Funktionen	22

6.1	Automatische Abschaltung	22
6.2	Batterieüberwachung.....	22
6.3	Abfrage der Geräte-Firmware	22
7	Anwendungshinweise	23
7.1	Vergleichsmessung bzw. Referenzmessung.....	23
7.2	Allgemeine Hinweise zur Holzfeuchtemessung	24
7.3	Hinweise zur widerstandsbasierten Holzfeuchtemessung	25
7.3.1	Prüfadapter für die widerstandsbasierte Holzfeuchtemessung	26
7.4	Handhabung der Hydromette BL Compact S	27
8	Zubehör	28
9	Anhang.....	29
9.1	Material-Tabelle	29
9.2	Holzsorten-Tabelle	30
9.3	Tabelle Holz-Temperaturkompensation	31
9.4	Allgemeine Schlussbemerkungen	32
10	EU-Konformitätserklärung.....	33

1 Vorwort

1.1 Benutzerbeschreibung

Diese Anweisungen sind für den Endbenutzer des Produkts bestimmt. Der Endbenutzer des Produkts ist eine Person, die diese Bedienungsanleitung gelesen und verstanden hat, ein erfahrener Benutzer ähnlicher Geräte ist und sich aller möglichen Gefahren bewusst ist und entsprechend handeln kann.

Das Gerät darf nur von Personen ab 14 Jahren verwendet werden, die diese Bedienungsanleitung gelesen und verstanden haben, mit der Bedienung ähnlicher Produkte vertraut sind und sich aller möglichen Gefahren bewusst sind und entsprechend handeln.

Das Gerät ist zur Verwendung durch Personen bestimmt, die Erfahrung mit Feuchtigkeitsmessungen (Baufeuchte, Holzfeuchte, Klima, etc.) haben.

Das gesamte Personal, das an der Bedienung, Installation, Inspektion und Wartung des Produkts beteiligt ist, muss für die Ausführung der damit verbundenen Arbeiten qualifiziert sein. Falls das betreffende Personal nicht bereits über die erforderlichen Kenntnisse und Fähigkeiten verfügt, ist eine entsprechende Ausbildung und Unterweisung sicherzustellen.

Alle örtlichen Vorschriften sind zu befolgen.

1.2 Bestimmungsgemäße Verwendung

Die Hydromette BL Compact S ist ein elektronischer Feuchtemesser für verschiedene Holzbrennstoffe.

Die Messspitzen werden in das jeweilige Messgut eingedrückt und ermöglichen die Erfassung der Feuchtigkeit in Hart- und Weichhölzern.

Die Hydromette BL Compact S darf nur für Feuchtemessungen in Holz genutzt werden.

1.3 Nichtbestimmungsgemäße Verwendung





Das Gerät ist für jegliche Anwendungen, welche in dieser Bedienungsanleitung nicht aufgeführt sind, nicht bestimmt.

Das Gerät, das Zubehör, die Werkzeuge, die Software usw. sind entsprechend dieser Anweisungen unter Berücksichtigung der Arbeitsbedingungen und der auszuführenden Arbeiten zu verwenden. Die Verwendung des Produkts für andere als die bestimmungsgemäßen Arbeiten führt zu einer gefährlichen Situation.

Das Gerät darf nur zusammen mit dem originalen Zubehör verwendet werden. Das Gerät ist nur innerhalb der angegebenen Leistungsgrenzen, wie sie in diesen Anweisungen beschrieben sind, zu verwenden.

1.4 Erläuterung der allgemeinen Warnhinweise

In dieser Bedienungsanleitung werden die folgenden Gefahrenstufen verwendet, um auf potenzielle Gefahrensituationen und wichtige Sicherheitsvorschriften hinzuweisen:

Gefahrenstufe	Beschreibung
 GEFAHR	Weist auf eine gefährliche Situation hin, die, wenn sie nicht vermieden wird, zum Tode oder zu schweren, irreversiblen Verletzungen führen wird.
 WARNUNG	Weist auf eine gefährliche Situation hin, die, wenn sie nicht vermieden wird, zum Tode oder zu schweren, irreversiblen Verletzungen führen könnte.
 VORSICHT	Weist auf eine gefährliche Situation hin, die, wenn sie nicht vermieden wird, zu leichten oder mäßigen Verletzungen führen könnte.
 INFORMATION	Weist auf eine wichtige Information hin.

1.5 Allgemeine Sicherheitshinweise

Es muss sichergestellt sein, dass die vollständige Anleitung und sämtliche Sicherheitshinweise gelesen und verstanden wurden, bevor dieses Gerät verwendet wird.

Alle Anweisungen sind zu befolgen. Dadurch werden Unfälle vermieden, die zu Sachschäden oder leichten oder mittelschweren Verletzungen führen können.



Alle Sicherheitsinformationen und Anweisungen sind zum späteren Nachschlagen aufzubewahren und an spätere Benutzer des Produkts weiterzugeben.

INFORMATION

Der Hersteller haftet nicht für Sachschäden oder Verletzungen, die auf eine falsche Handhabung oder Nichteinhaltung der Sicherheitshinweise zurückzuführen sind. In solchen Fällen erlischt die Gewährleistung.

1.5.1 Gefährdete Personen

Personen mit eingeschränkten körperlichen, sensorischen oder geistigen Fähigkeiten oder mangelnder Erfahrung und Kenntnissen müssen beaufsichtigt oder in der sicheren Anwendung des Geräts unterwiesen werden und die damit verbundenen Gefahren verstehen.

Kinder müssen beaufsichtigt werden, um sicherzustellen, dass sie nicht mit dem Gerät spielen. Das Gerät ist kein Spielzeug. Bei Kleinteilen des Geräts (z.B. Batteriefachdeckel) oder eines Zubehörteils (z.B. TF-Stick, nicht bei allen BL-Gerätetypen) besteht die Gefahr des Verschluckens.

Dieses Gerät ist nicht zur Verwendung durch Personen mit eingeschränkten physischen, sensorischen oder intellektuellen Fähigkeiten oder mangelnder Erfahrung und/oder mangelndem Wissen bestimmt.



WARNUNG

Gefahr von Erstickung, Verletzung oder dauerhafter Behinderung. Das Gerät darf nicht von Kindern unter 14 Jahren benutzt werden.

Erstickungsgefahr! Verpackungen von Kindern fernhalten.

1.5.2 Vorbereitung und Inbetriebnahme

Lagern oder stellen Sie das Gerät niemals an einem Ort ab, an dem es in Wasser oder andere Flüssigkeiten fallen oder gezogen werden kann.

Um die Gefahr eines Stromschlags zu vermeiden, darf das Gerät niemals in Wasser oder andere Flüssigkeiten eingetaucht werden.

Entfernen Sie immer die gesamte Verpackung, bevor das Gerät in Betrieb genommen wird.



WARNUNG

Gefahr von Feuer!

Kein beschädigtes Gerät verwenden.

Bei sichtbaren Schäden, starker Geruchsentwicklung oder übermäßiger Erwärmung von Bauteilen ist die Batterie sofort zu entfernen, und das Gerät darf nicht weiter benutzt werden.

1.5.3 Verwendung / Betrieb



VORSICHT

Gefahr von Schäden. Das Gerät ist ein hochempfindliches Messgerät. Verwenden Sie das Gerät nur in einer kontrollierten elektromagnetischen Umgebung.

Lassen Sie das Gerät nicht auf harte Oberflächen fallen. Dies kann zu Fehlfunktionen oder Funktionsausfällen führen. Ein normaler Gebrauch des Geräts, ohne Ausschluss von Gefahren für den Benutzer, kann nicht garantiert werden.

Das Gerät ist zerbrechlich.

Um eine Überhitzung zu vermeiden, darf das Gerät nicht abgedeckt bzw. in der Nähe von Wärmequellen oder direkter Sonneneinstrahlung und nur bei Umgebungstemperaturen zwischen 0 °C und 40 °C verwendet werden.

Das Gerät darf nicht in aggressiver oder lösungsmittelhaltiger Luft gelagert oder betrieben werden!

Das Messgerät darf im Wohn- und Gewerbebereich betrieben werden.

Messungen **dürfen nicht** auf leitfähigen Unterlagen durchgeführt werden.

Statische Aufladung - Bei niedrigen Luftfeuchten kann sich, begünstigt durch äußere Umstände (Reibungen beim Materialtransport, hoher Isolationswert des Umgebungsbereiches), statische Elektrizität mit hoher Spannung aufbauen, die zu starken Messwertschwankungen führen können. Auch der Messgeräte-Bediener selbst, kann – ungewollt – durch seine Bekleidung zum Aufbau einer statischen Ladung beitragen. Durch absolute Ruhestellung des Bedieners und des Messgerätes während des Messvorgangs sowie durch Erdung (Berühren von ableitendem Metall, Wasser- oder Heizungsleitung etc.) ist eine deutliche Besserung zu erzielen.

1.5.4 Pflege, Wartung und Inspektion



VORSICHT

Entfernen Sie vor der Reinigung des Produkts die Batterie. Es dürfen keine scheuernden Reinigungstücher oder Chemikalien zur Reinigung des Produkts verwendet werden, da diese die Oberfläche beschädigen können.

Bei sichtbaren Schäden, starker Geruchsentwicklung oder übermäßiger Überhitzung von Bauteilen muss der Einsatz des Produkts eingestellt werden.

Verwenden Sie nur Originalzubehör.

Änderungen am Gerät und technische Änderungen sind ohne schriftliche Genehmigung des Herstellers nicht zulässig.

Sämtliche Anschlussmöglichkeiten sowie das Gerät selbst dürfen beim Reinigen weder direkt noch indirekt mit Wasser besprüht werden (Anschlüsse geräteabhängig! Z.B. BNC-, 2,5mm-, 3,5mm-Klinkenbuchse und Mini-USB-Buchse).

Unsere Empfehlung: Um die Funktionsfähigkeit zu gewährleisten, lassen Sie alle 2 – 3 Jahre (in Abhängigkeit von der Anwendungshäufigkeit) ihr gesamtes Messequipment durch den Hersteller überprüfen.

1.5.5 Fehlerbehebung

Reparieren Sie das Gerät nicht selbst. Wenden Sie sich an den Hersteller, wenn das Gerät nicht ordnungsgemäß funktioniert.

1.5.6 Entsorgung

Die Entsorgung von Elektrogeräten, Zubehör und Verpackungen darf nicht zusammen mit dem Hausmüll (nur für EU-Länder) beseitigt werden und muss unter Beachtung der Europäischen Richtlinie 2012/19/EU über Elektro- und Elektronik-Altgeräte sowie ihrer Umsetzung im Einklang mit dem nationalen Recht erfolgen. Elektrogeräte, die das Ende ihrer Lebensdauer erreicht haben, sind getrennt zu sammeln und einer umweltverträglichen Recyclinganlage zuzuführen.

Das WEEE-Symbol macht darauf aufmerksam, wenn die Notwendigkeit zur Entsorgung besteht.

Das Gerät enthält eine Batterie. Batterien dürfen nicht mit dem gewöhnlichen Hausmüll entsorgt werden. Sie können giftige Schwermetalle enthalten und unterliegen der Sondermüllverordnung. Entsorgen Sie aus diesem Grund die Batterie bei einer örtlichen Sammelstelle für das Recycling von Elektro- und Elektronik-Altgeräten. Vorsicht, es besteht Explosionsgefahr beim Einsetzen eines falschen Batterietyps. Behandeln Sie die gebrauchten Batterien gemäß den Anweisungen des Herstellers.

Die Firma Gann Mess- u. Regeltechnik GmbH übernimmt keinerlei Haftung für Schäden, die durch Nichtbeachtung der Bedienungsanleitung oder durch Verletzung der Sorgfaltspflicht bei Transport, Lagerung und der Handhabung beim Betrieb des Gerätes entstehen, auch wenn nicht speziell auf diese Sorgfaltspflicht in der Bedienungsanleitung eingegangen wird.

1.6 Spezifische Warnhinweise



VORSICHT

Es besteht Verletzungsgefahr durch offene Messspitzen, wenn das Messgerät ohne aufgesetzte Schutzkappe oder sonstige Schutzverpackung getragen wird. Ebenso besteht Verletzungsgefahr durch unvorsichtige Handhabung der Messspitzen beim Einstechen in das Messgut. Bevor Sie die Elektroden spitzen in Wände oder Decken eindrücken, stellen Sie unbedingt mit geeigneten Mitteln sicher, dass sich an dieser Stelle keine elektrischen Leitungen, Wasserrohre oder sonstige Versorgungsleitungen befinden.

Bedienhinweis für die Schutzkappe

Beim Abziehen muss die Kappe an den schmalen Seiten festgehalten und zur Seite hin abgezogen werden.

Beim Aufstecken muss erst eine der beiden Nasen einrasten – dann die Kappe nach vorne kippen und durch leichtes Zusammendrücken die andere Nase einrasten lassen.

2 Spezifikationen

2.1 Technische Daten

Hydromette

Anzeige:	dreizeiliges LCD-Segment-Display
Anzeigauflösung:	0,1 % bei Materialfeuchte
Ansprechzeit:	< 2 s
Lagerbedingungen:	+ 5 bis + 40 °C - 10 bis + 60 °C (kurzzeitig)
Betriebsbedingungen:	0 bis + 50 °C - 10 bis + 60 °C (kurzzeitig) < 85 %r .F. nicht betauend
Spannungsversorgung:	9-V-Blockbatterie
Verwendbare Typen:	Typ 6LR61 bzw. Typ 6F22
Abmessungen:	195 x 50 x 30 (L x B x H) mm
Gewicht:	ca. 180 g
Schutzklasse:	III
Schutzgrad:	IP20

2.2 Unzulässige Umgebungsbedingungen

- Betauung, dauerhaft zu hohe Luftfeuchtigkeit (> 85 % r. F.) und Nässe
- Permanentes Vorhandensein von Staub und brennbaren Gasen, Dämpfen oder Lösungsmitteln
- Dauerhaft zu hohe Umgebungstemperaturen (> +50 °C)
- Dauerhaft zu niedrige Umgebungstemperaturen (< 0 °C)

3 Allgemeine Hinweise

3.1 Normen und Richtlinien

Das vorliegende Messgerät erfüllt die Anforderungen der geltenden europäischen und nationalen Richtlinien (2014/30/EU) und Normen (EN61010). Entsprechende Erklärungen und Unterlagen sind beim Hersteller hinterlegt.

Um einen einwandfreien Betrieb des Messgerätes und die Betriebssicherheit zu gewährleisten, muss der Benutzer die Bedienungsanleitung sorgfältig lesen und verstehen.

3.2 Gewährleistung

Das Messgerät darf nur unter den vorgegebenen klimatischen Bedingungen betrieben werden. Diese werden in Kapitel 2.1 „Technische Daten“ aufgeführt.

Dieses Messgerät darf nur unter den Bedingungen und für die Zwecke eingesetzt werden, für die es konstruiert wurde. Betriebssicherheit und Funktionalität sind bei Modifizierung oder Umbau des Gerätes nicht mehr gewährleistet. Für eventuell daraus entstehende Schäden haftet die Firma Gann Mess- u. Regeltechnik GmbH nicht. Das Risiko trägt allein der Benutzer.

Das Messgerät sowie eventuell vorhandenes Zubehör dürfen nur, wie in dieser Bedienungsanleitung beschrieben, bestimmungsgemäß eingesetzt werden. Gerät und Zubehör gehören nicht in Kinderhände!

Das Gerät darf nicht in aggressiver oder lösungsmittelhaltiger Luft gelagert oder betrieben werden!

Die in dieser Bedienungsanleitung enthaltenen Hinweise und Tabellen über zulässige oder übliche Feuchtigkeitsverhältnisse in der Praxis sowie die allgemeinen Begriffsdefinitionen wurden der Fachliteratur entnommen. Eine Gewähr für die Richtigkeit kann deshalb vom Hersteller nicht übernommen werden. Die aus den Messergebnissen zu ziehenden Schlussfolgerungen richten sich für jeden Anwender nach den individuellen Gegebenheiten und den aus seiner Berufspraxis gewonnenen Erkenntnissen.

Das Messgerät darf im Wohn- und Gewerbebereich betrieben werden.

Das Messgerät darf nur in der vom Hersteller bereitgestellten oder vom Hersteller als Zubehör erhältlichen Verpackung aufbewahrt werden. Für Schäden, die am Gerät oder an der Sensorik durch Zuwiderhandlung auftreten können, übernimmt der Hersteller keinerlei Haftung.

Die Firma Gann Mess- u. Regeltechnik GmbH übernimmt keinerlei Haftung für Schäden, die durch Nichtbeachtung der Bedienungsanleitung oder durch Verletzung der Sorgfaltspflicht bei Transport, Lagerung und Handhabung beim Betrieb des Gerätes entstehen, auch wenn nicht speziell auf diese Sorgfaltspflicht in der Bedienungsanleitung eingegangen wird.

4 Beschreibung des Produkts

Die Hydromette BL Compact S ist ein elektronischer **Holzfeuchtemesser** für verschiedene **Holzbrennstoffe**.

Die Messspitzen werden in das jeweilige Messgut eingedrückt und ermöglichen die Erfassung der Feuchtigkeit in **Hart- und Weichhölzern**.

Nach den Messungen können der Minimal- und der Maximalwert pro Holzsorte abgerufen werden.

Die im Gerät hinterlegten Kennlinien für Hart- bzw. Weichholz sowie die 2-stufige Holzsortenkorrektur ermöglichen eine direkte Anzeige der Messwerte in Gewichts-Prozent (Gew.-% / atro) sowie die Holzfeuchte in %-Wassergehalt.

Für die Speicherung von Daten (Min-, Max- und Hold-Funktion) steht ein interner Speicher zur Verfügung.

Die Silikontastatur gibt ein gutes haptisches Feedback für wichtige Funktionen.

Bei Erstausslieferung sind 10 Elektrodenspitzen mit 20 mm Länge beigelegt.

5 Geräteaufbau und Tastenbelegung



Artikel-Nr. 30012011

Abbildung 5-1: Ansicht der Hydromette BL Compact S

5.1 Displaysymbole

5.1.1 Symbole Hauptmenü



Abbildung 5-2: Symbole Hauptmenü

5.1.2 Sonstige Symbole



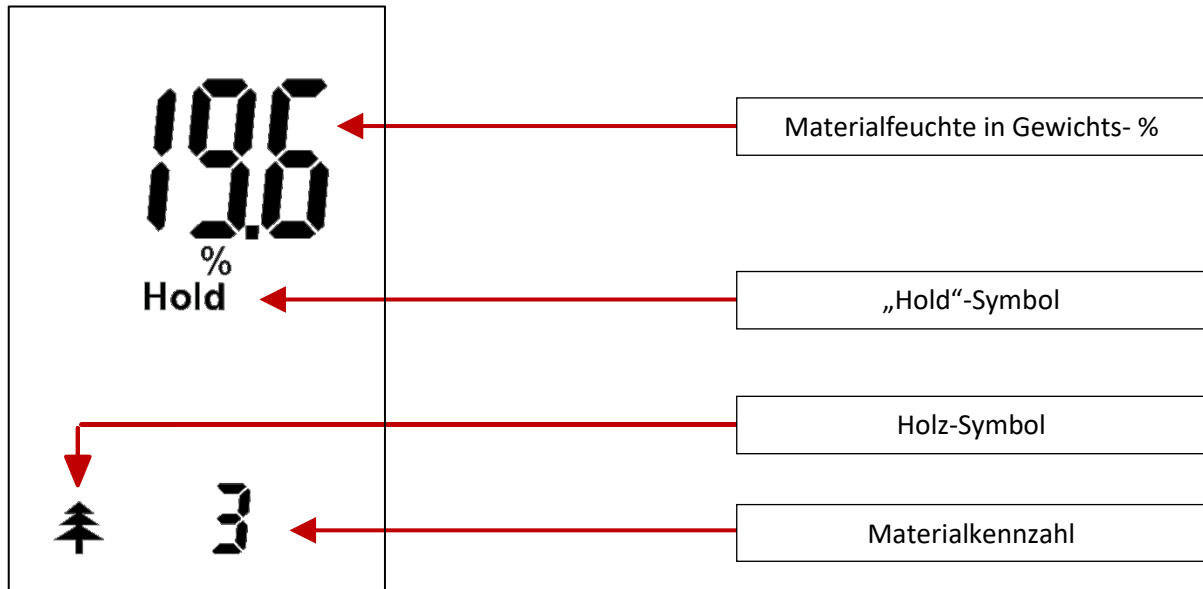

Abbildung 5-3: Sonstige Symbole

5.2 Gerät ein- und ausschalten

Durch Drücken der „Ein / Aus“-Taste  wird das Gerät ein- und ausgeschaltet. Das Gerät startet im Messmenü bzw. Hauptmenü. Hier kann der Messvorgang durchgeführt werden [[siehe Kapitel 5.3.1 „Messmenü \(Hauptmenü\)“](#)].

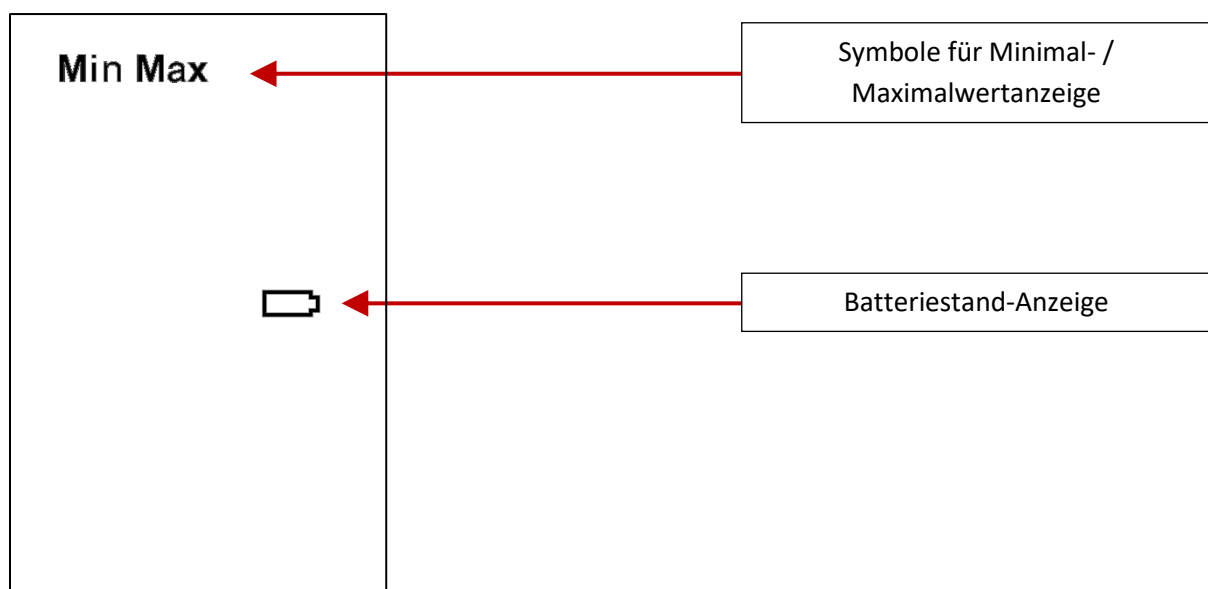

Abbildung 5-4: Standardmessmenü

5.3 Einstellmenüs

Durch wiederholtes Drücken der „Ab“-Taste können folgende Menüpunkte nacheinander gewählt werden:

1. **Messmenü** (Hauptmenü): Hier kann der Messvorgang durchgeführt werden.
2. **Materialeinstellung**: Hier kann die Materialauswahl getroffen werden.
3. **Maximalwertanzeige**: Hier wird der größte gemessene Wert angezeigt.
4. **Minimalwertanzeige**: Hier wird der kleinste gemessene Wert angezeigt.

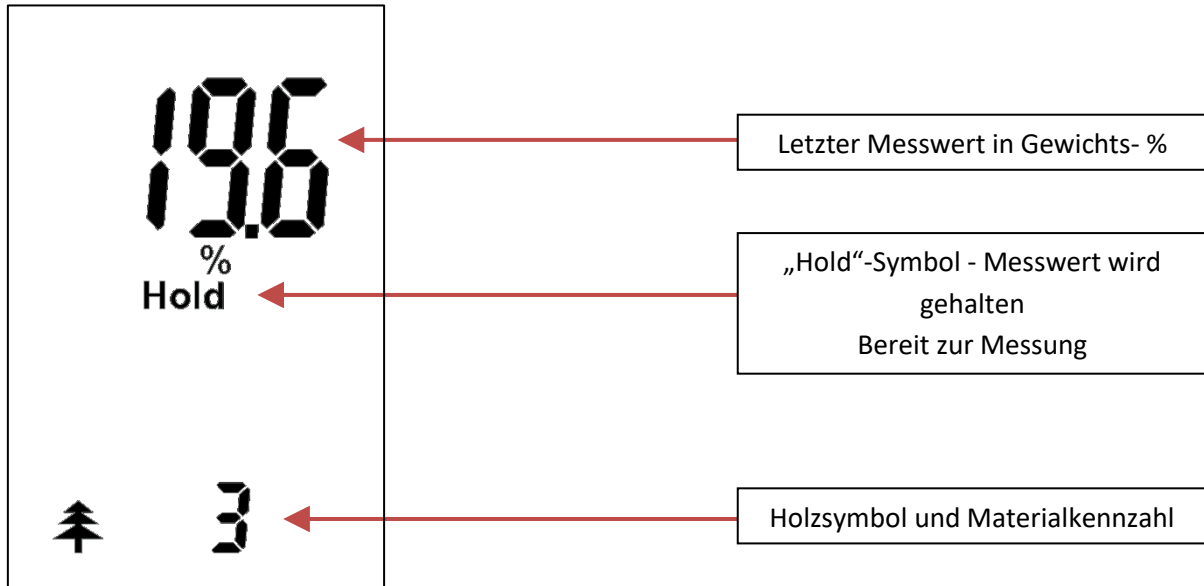
Durch Drücken der „Auf“-Taste werden die Menüpunkte in umgekehrter Reihenfolge angewählt.

5.3.1 Messmenü (Hauptmenü)

Nach dem Einschalten befindet sich das Gerät im Messmenü (Hauptmenü). Von hier aus gelangt man durch Drücken der „Auf“- oder „Ab“-Tasten in die weiteren Menüs.

Im Messmenü werden die letzten Messwerte entsprechend der getroffenen Material-Auswahl mit den dazugehörigen Einheiten und dem Vermerk „Hold“ angezeigt.

Durch Drücken der Taste „M“ (> 2 Sekunden) wird eine neue Messung gestartet.

Während des Messvorgangs verschwindet das Symbol „Hold“ in der Anzeige. Nach Loslassen der „M“-Taste wird der Messwert gehalten, das Symbol „Hold“ wird wieder angezeigt.

Ist der neue Messwert größer als der bisherige Maximalwert, erscheint „Max“ blinkend auf dem Display. Soll der neue Wert übernommen werden, muss die „M“-Taste *kurz* (< 1 Sekunde) gedrückt werden. Soll der Wert nicht gespeichert werden, kann durch *langes* (> 2 Sekunden) Drücken der „M“-Taste eine neue Messung gestartet werden, ohne den vorherigen Maximalwert zu verändern.

Ist der neue Messwert kleiner als der bisherige Minimalwert, erscheint „Min“ blinkend auf dem Display. Soll der neue Wert übernommen werden, muss die „M“-Taste *kurz* (< 1 Sekunde) gedrückt werden. Soll der Wert nicht gespeichert werden, kann durch *langes* (> 2 Sekunden) Drücken der „M“-Taste eine neue Messung gestartet werden, ohne den vorherigen Minimalwert zu verändern.

Bei Unter- oder Überschreitung des Messbereichs eines gewählten Materials warnt ein blinkender Messwert, der zusätzlich abwechselnd mit „LO“ bzw. „HI“ markiert ist.

5.3.2 Materialeinstellung



In diesem Menü kann die Material- Auswahl getroffen werden. Die entsprechenden Materialkennzahlen entnehmen Sie bitte der Material-Tabelle in Kapitel 9.1 bzw. der Holzsorten-Tabelle in Kapitel 9.2 im Anhang.

Angezeigt werden die eingestellte Materialkennzahl und das Symbol für Holzfeuchte.



Abbildung 5-5: Anzeige Menü Materialeinstellung

Um die Material-Einstellungen vornehmen zu können, muss das Gerät eingeschaltet sein und sich im Messmenü (Hauptmenü) befinden. Durch anschließendes einmaliges Drücken der „**Ab**“-Taste gelangen Sie zur Material-Einstellung. Soll nun die Einstellung für das Material geändert werden, muss die „**M**“-Taste *kurz* (< 1 Sekunde) gedrückt werden.

Die Display-Anzeige blinkt und kann mit den Tasten „**Auf**“ und „**Ab**“ eingestellt werden. Gespeichert wird die Änderung durch erneutes *kurzes* (< 1 Sekunde) Drücken der „**M**“-Taste.

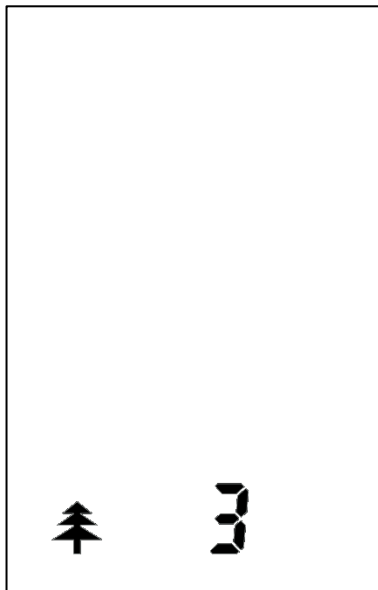

Abbildung 5-6: Anzeige nach einem Material-Wechsel

Nach dem Bestätigen der Änderung springt die Anzeige automatisch in das Mess-Menü des (neu) gewählten Materials. Dabei werden die Werte des vorherigen Materials aus der Anzeige entfernt. Eventuell gespeicherte „**Max**“- oder „**Min**“- Werte bleiben im Speicher des jeweiligen Materials erhalten.

Nun kann eine neue Messung durch *langes* (> 2 Sekunden) Drücken der „**M**“-Taste durchgeführt werden.

5.3.3 Maximalwertanzeige

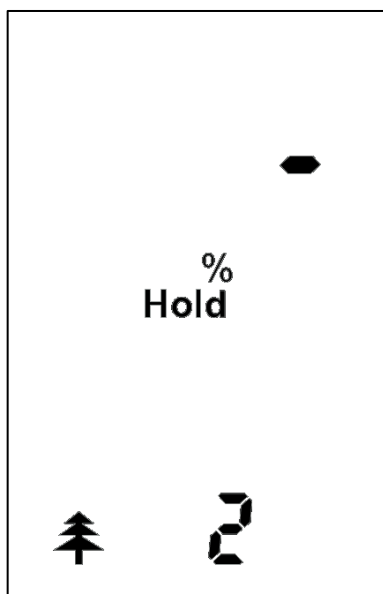

Angezeigt wird der größte Messwert einer Messreihe mit dem Displaysymbol „Max“.



Abbildung 5-7: Maximalwertanzeige

Ein Querstrich an der Stelle des Messwerts zeigt an, dass (noch) kein Maximalwert vorhanden ist.

Soll ein vorhandener Maximalwert gelöscht werden, muss der angezeigte Wert durch *kurzes* (< 1 Sekunde) Drücken auf die „M“-Taste angewählt werden.

Die Display-Anzeige blinkt und kann jetzt durch *langes* (> 1 Sekunde) Drücken der „M“-Taste gelöscht werden. Ein Querstrich

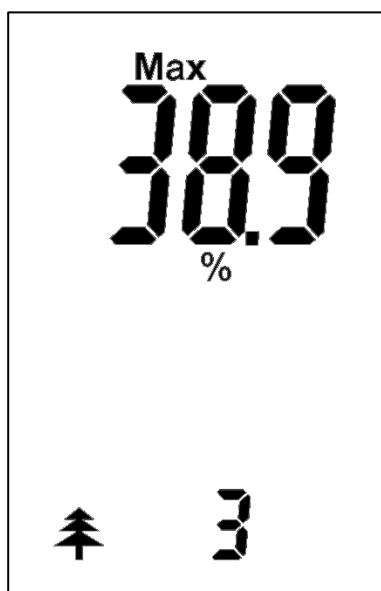
an der Stelle des Messwerts zeigt die erfolgreiche Löschung des Werts an.

Mit einem weiteren *kurzen* (< 1 Sekunde) Druck auf die „M“-Taste kehrt das Gerät in den Messmodus zurück.

Durch *langes* (> 2 Sekunden) Drücken der „M“-Taste kann anschließend sofort eine neue Messung durchgeführt werden.



Abbildung 5-8: gelöschter Maximalwert

5.3.4 Minimalwertanzeige



Angezeigt wird der niedrigste Messwert einer Messreihe mit dem Displaysymbol „Min“.

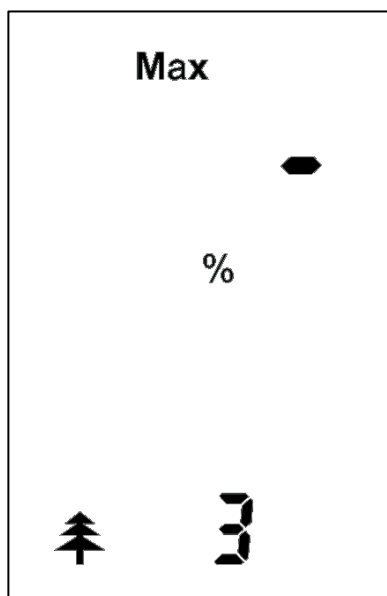

Abbildung 5-9: Minimalwertanzeige

Ein Querstrich an der Stelle des Messwerts zeigt an, dass (noch) kein Minimalwert vorhanden ist.

Soll ein vorhandener Minimalwert gelöscht werden, muss der angezeigte Wert durch *kurzes* (< 1 Sekunde) Drücken auf die „M“-Taste angewählt werden.

Die Display-Anzeige blinkt und kann jetzt durch *langes* (> 1 Sekunde) Drücken der „M“-Taste gelöscht werden. Ein Querstrich an der Stelle des Messwerts zeigt die erfolgreiche Löschung des Werts an.

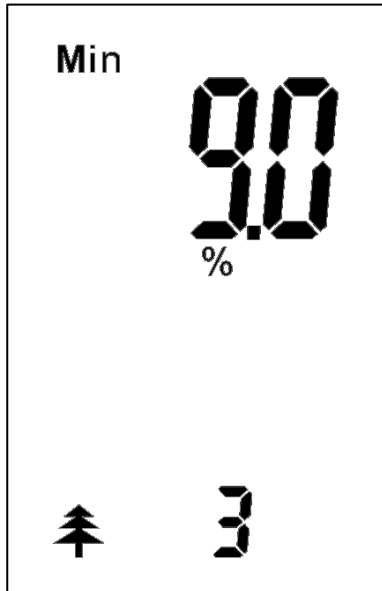
Mit einem weiteren *kurzen* (< 1 Sekunde) Druck auf die „M“-Taste kehrt das Gerät in den Messmodus zurück.

Durch *langes* (> 2 Sekunden) Drücken der „M“-Taste kann anschließend sofort eine neue Messung durchgeführt werden.





Abbildung 5-10: gelöschter Minimalwert

6 Sonstige Funktionen

6.1 Automatische Abschaltung

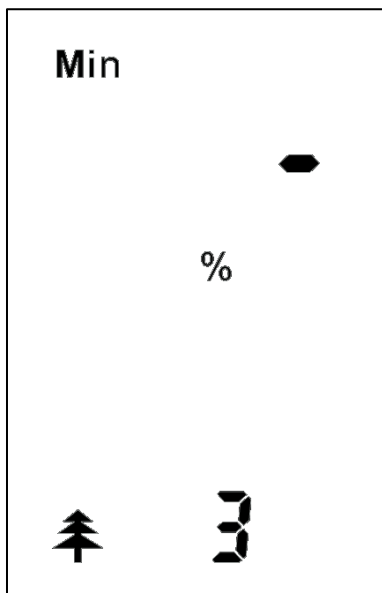
Wird innerhalb von ca. 90 Sekunden keine Taste gedrückt, schaltet sich das Gerät automatisch ab. Die aktuellen Werte bleiben erhalten und werden nach dem Wiedereinschalten erneut angezeigt.

6.2 Batterieüberwachung

Erscheint das Batterie-Symbol  in der Anzeige, so ist die Batterie leer und muss erneuert werden.

Eine Liste verwendbarer Batterietypen befindet sich in dem Kapitel [2.1 „Technische Daten“](#).

Im Batteriefach befindet sich auch die Geräteseriennummer.

6.3 Abfrage der Geräte-Firmware

Um die Firmware-Version des Gerätes abfragen zu können, muss bei eingeschaltetem Gerät gleichzeitig die „Ab“-Taste (∇) und die „Auf“-Taste (Δ) ca. 2 Sekunden gedrückt werden. In der ersten Zeile des Displays erscheint ein „V“, in der zweiten Zeile die Versionsnummer der Firmware und in der dritten Zeile eine spezifische ID-Nummer (geräteabhängig).

Nach einem kurzen Drücken der „M“-Taste gelangt man wieder in den Messmodus zurück.

7 Anwendungshinweise

7.1 Vergleichsmessung bzw. Referenzmessung

Durch diese Art der Messung können nahezu alle (abgebundenen) Baustoffe oder Mischmaterialien bzw. Mischaufbauten vergleichend gemessen werden. Wichtig hierbei ist, dass diese Messungen nur an gleichen Materialien bzw. Aufbauten durchgeführt werden.

An dem zu messenden Aufbau ist eine wissentlich trockene Stelle zu bestimmen. Innerhalb eines gedachten Quadrats mit einer Seitenlänge von ca. 20 cm sind bis zu 5 Messpunkte auszuwählen. Auch ein trocken gelagertes Material-Probenstück mit Mindestabmessungen von 20x20x5 cm kann sehr gut als Referenz herangezogen werden. Wichtig bei der Messung mittels eines Probenstücks ist, dass diese Messung auf einer nicht leitfähigen Unterlage (z.B. Styropor) durchgeführt wird. Aus diesen bis zu 5 Messwerten ist nun der Mittelwert zu bilden. Dieser bildet den Referenzwert für den trockenen Zustand des Materials bzw. Aufbaus. Größere Flächen können so durch erhöhte Anzeigewerte z.B. hinsichtlich der maximalen Feuchte bzw. der Ausdehnungsgröße eines Feuchteschadens untersucht, und ein zweidimensionales Feuchtigkeitsprofil erstellt werden. Auch Austrocknungsfortschritte können somit überprüft und durch Wiederholungsmessungen an festgelegten Messpunkten beobachtet werden.

Bei der Beurteilung der Anzeigewerte mit der **kapazitiven Messmethode** ist zu beachten, dass es bei Metall im Untergrund (Eisenarmierung, Leitungen, Rohre, Putzschienen usw.) in Abhängigkeit der Überdeckungshöhe zur Erhöhung des Messwertes kommen kann. Des Weiteren ist darauf zu achten, dass die Mindestabstände von 8 – 10 cm zu Ecken, Winkeln und Kanten eingehalten werden. Messungen in Bohrlöchern bzw. Ausstemmungen sind grundsätzlich Fehlmessungen und können nicht zur Beurteilung herangezogen werden. Bitte beachten Sie, dass Digit-Messwerte, die mit Geräten mit einem Messbereich von 0-100 Digits und Geräten mit einem Messbereich von 0-200 Digits ermittelt wurden, nicht vergleichbar sind.

Bei der Beurteilung der Anzeigewerte mit der **widerstandsbasierten Messmethode** vergewissern Sie sich unbedingt mit geeigneten Mitteln, **bevor** Sie Löcher für Sonden bohren bzw. **bevor** Sie Elektrodenspitzen in Wände, Decken, Böden etc. schlagen, dass an dieser Stelle **keine** elektrischen Leitungen, Wasserrohre oder sonstige Versorgungsleitungen liegen.



INFORMATION

Digit-Messwerte, die mit der widerstandsbasierten Messmethode ermittelt wurden, sind nicht mit Digit-Messwerten nach der kapazitiven Messmethode vergleichbar.

Digitwerte sind dimensionslose Messwerte und keine realen Feuchtwerte in Prozent (%)! Daher erfolgt die Anzeige der Messwerte in Digits OHNE %-Angabe!

7.2 Allgemeine Hinweise zur Holzfeuchtemessung

Die Anzeige der Holzfeuchte in den GANN Hydrometten[®] erfolgt in Gewichtsprozenten (Gew.-%) bezogen auf absolut trockenes Holz (atro).

Wird Holz über einen längeren Zeitraum in einem bestimmten Klima gelagert, so nimmt es eine diesem Klima entsprechende Feuchtigkeit an, die auch als Ausgleichsfeuchte oder **Holzfeuchtegleichgewicht** bezeichnet wird. Bei Erreichen der Ausgleichsfeuchte gibt das Holz bei gleichbleibendem Umgebungsklima keine Feuchtigkeit mehr ab und nimmt auch keine Feuchtigkeit auf. Das Holzfeuchtegleichgewicht liegt in den Wintermonaten bei ca. 6,0 bis 7,5 % Holzfeuchte (entspricht 30–40 % rel. Luftfeuchte und 20–25 °C) und in den Sommermonaten bei ca. 10,5 bis 13,0 % (entspricht 60–70 % rel. Luftfeuchte und 25 °C).

Holz schwindet, wenn es unterhalb des Fasersättigungsbereiches Feuchtigkeit an die umgebende Luft abgibt. Umgekehrt quillt Holz, wenn es unterhalb des Fasersättigungsbereiches Feuchtigkeit aus der Umgebungsluft aufnimmt.

Definition Holzfeuchte (u)

Mit dem Begriff „Holzfeuchte“ wird der Wasseranteil im Holz bezeichnet. Die Holzfeuchte wird üblicherweise (nach DIN 52183) als Prozentualwert, bezogen auf den absoluten Trockengehalt (auch Trockengewicht oder % atro) ermittelt. Bei der Ermittlung der Holzfeuchte mittels Darrprobe muss das Probestück bei ca. 103° C bis zur Gleichgewichtskonstanz getrocknet werden. Die Holzfeuchte (u) in % errechnet sich nach der Formel:

$$\frac{\text{Gewichtsverlust} \cdot 100}{\text{Trockengewicht}} = \text{Holzfeuchte (u) in Gew. \% (atro)}$$

Definition Wassergehalt (w)

Dieser Begriff wird teilweise bei der Feuchtigkeitsangabe von Holzbrennstoffen und Biomasse verwendet. Er bezeichnet die in % (w) angegebene Masse an Wasser im Verhältnis zur Gesamtmasse, dem sogenannten „Nassgewicht“. Der Wassergehalt (w) in % errechnet sich nach der Formel:

$$\frac{\text{Gewichtsverlust} \cdot 100}{\text{Nassgewicht}} = \text{Wassergehalt (w) in Prozent}$$

Umrechnungstabelle

Umrechnung von Holzfeuchte (u) in Wassergehalt (w):

Holzfeuchte u %	100	50	30	25	20	15	10
Wassergehalt w %	50	33	23	20	17	13	9

Brennwert

Um einen guten Heiz-/Brennwert bei möglichst geringer Emission zu erreichen, sollte für Einzelöfen ohne automatische Beschickung eine Holzfeuchte (u) von unter 20% angestrebt werden. Dies entspricht einem Wassergehalt (w) unter 17%.

Nach einjähriger Frischluftlagerung werden Holzfeuchtwerte (u) von ca. 40 - 50% erreicht; nach zweijähriger Lagerung ca. 20 - 30%. Dies ist abhängig von der Anfangsfeuchte, der Holzart und den Lagerungsbedingungen.

7.3 Hinweise zur widerstandsbasierten Holzfeuchtemessung

Die GANN Hydrometten® arbeiten nach dem seit Jahren bekannten Verfahren der elektrischen Widerstands- bzw. Leitfähigkeitsmessung. Dieses Verfahren beruht darauf, dass der elektrische Widerstand stark von der jeweiligen Holzfeuchte abhängt. Die Leitfähigkeit von darrtrockenem Holz ist sehr gering bzw. der Widerstand so groß, dass kein nennenswerter Strom fließen kann. Je mehr Wasser vorhanden ist, umso leitfähiger wird das Holz bzw. umso geringer wird der elektrische Widerstand.

Oberhalb des Fasersättigungspunktes (ab ca. 30 % Holzfeuchte) verliert die Messung je nach Holzart, Rohdichte und Holztemperatur mit zunehmender Holzfeuchte an Genauigkeit. Bei niedrigen Holzfeuchten unter 10 % bzw. bei niedrigen Luftfeuchten kann sich, begünstigt durch äußere Umstände (Reibungen beim Materialtransport, hoher Isolationswert des Umgebungsbereiches), **statische Elektrizität** mit hoher Spannung aufbauen, die zu starken Messwertschwankungen führen können. Auch der Messgeräte-Bediener selbst, kann – ungewollt – durch seine Bekleidung zum Aufbau einer statischen Ladung beitragen. Durch absolute Ruhestellung des Bedieners und des Messgerätes während des Messvorgangs sowie durch Erdung (Berühren von ableitendem Metall, Wasser- oder Heizungsleitung etc.) ist eine deutliche Besserung zu erzielen.

Um möglichst qualitativ gute Messergebnisse zu erzielen, sollten die zur Probe ausgewählten Hölzer an mehreren Stellen gemessen werden. Hierzu müssen die Elektrodenspitzen quer zur Faserrichtung bis mindestens 1/4, höchstens 1/3 der Gesamtholzstärke eingedrückt bzw. eingeschlagen werden. Zur Vermeidung von Messfehlern und der Bruchgefahr der Messspitzen sind die Befestigungen der Elektrodenspitzen stets gut anzuziehen, und der Bereich zwischen den Spitzenaufnahmen ist sauber zu halten.

Die Messwertbildung erfolgt bei unisolierten Spitzen an der feuchtesten Stelle (der eingeschlagenen / eingedrückten Elektrodenspitzen). Bei homogener Feuchteverteilung im Holz bedeutet dies eine Messung in der gesamten Tiefe zwischen den eingeschlagenen / eingedrückten Spitzen.

Zu beachten ist hierbei:

- um eine eventuell erhöhte Kernfeuchte zu ermitteln, müssen die Elektrodenspitzen ca. 1/3 der gesamten Holzstärke eingeschlagen werden.
- besonders im Falle eines Feuchteintrags von außen, wie z.B. Regen oder Betauung, wird unabhängig von der Einschlagtiefe nur die erhöhte Oberflächenfeuchte gemessen.

Von großem Einfluss auf die elektrische Holzfeuchtemessung ist die **Temperatur des zu messenden Holzes**. Der elektrische Widerstand des Holzes ändert sich nicht nur mit dem Wassergehalt, sondern auch mit der Temperatur. Setzt man einen gleichbleibenden Wassergehalt voraus, so nimmt der Widerstand mit steigender Temperatur ab, fallende Temperatur hat dagegen eine Zunahme zur Folge. Diese Temperaturabhängigkeit ist nicht gleichbleibend, sondern vergrößert sich mit steigender Holzfeuchte. Die Messung von gefrorenem Holz über 20 % Holzfeuchte ist nicht möglich.

Einfache Holzfeuchte-Messgeräte sind im Allgemeinen für eine Holztemperatur von 20°C ausgelegt, so dass bei Abweichungen von diesem Temperaturwert die Anzeige nicht mehr der tatsächlichen Holzfeuchtigkeit entspricht. Bei Temperaturen <20°C werden zu niedrige, bei Temperaturen >20°C zu hohe Holzfeuchtwerte angezeigt. Eine Korrektur der erhaltenen Werte mit Hilfe einer entsprechenden Korrekturtabelle ist daher notwendig. Bei verschiedenen GANN Hydrometten® ist bereits eine solche **Temperaturkompensation** vorgesehen, d.h. die Holztemperatur kann direkt am Messgerät eingestellt werden und wird bei der Holzfeuchte-Anzeige automatisch berücksichtigt. Bei Messgeräten, die eine solche Temperaturkompensation nicht besitzen, kann man überschlägig pro 10°C von 20°C abweichenden Temperaturen mit einer Messwertabweichung von ca. 1 % Holzfeuchte rechnen, vorausgesetzt es handelt sich um trockenes Holz. Zusätzlich ist bei den GANN Hydrometten® eine [Holztemperaturkompensationstabelle](#) im Anhang der Bedienungsanleitung aufgeführt.

7.3.1 Prüfadapter für die widerstandsbasierte Holzfeuchtemessung

Mit dem unter der Best.-Nr. 31006070 lieferbaren Prüfadapter zur Kontrolle des Holzfeuchte-Messteils kann die Funktionsfähigkeit des Gerätes sowie evtl. vorhandenes Zubehör wie z.B. das Messkabel MK 8 oder die Elektroden M 18, M 19 und M 20 überprüft werden.

Abhängig vom eingesetzten Gerät sind hierzu die Messspitzen des Gerätes direkt an die Buchsen des Prüfadapters zu halten bzw. ist das Gerät mit dem Messkabel MK 8 zu verbinden und die 4-mm-Stecker des Kabels in die Buchsen des Prüfadapters zu stecken. Soll eine Elektrode mit überprüft werden, so ist das Kabel mit der Elektrode zu verbinden und die Spitzen der Elektrode an die Buchsen des Prüfadapters zu halten.

Am Messgerät ist die (Material-) Einstellung zu wählen, die dem Aufdruck des Prüfadapters bzw. der Beschreibung in der Bedienungsanleitung des Prüfadapters entspricht. Es darf kein Aktivsensor angeschlossen sein.

7.4 Handhabung der Hydromette BL Compact S

Bei der Holzfeuchtemessung sind die beiden Messspitzen der Hydromette quer zur Faserrichtung in das zu messende Holz einzudrücken. Beim Herausziehen können durch leichte Hebelbewegungen quer zur Faser die Spitzen gelockert werden. Bitte beachten Sie auch die Hinweise zur Holzfeuchtemessung in Kapitel [7.2](#) und [7.3](#). Eine Holzsortentabelle befindet sich im Anhang.



INFORMATION

Um qualitativ möglichst gute Messergebnisse zu erzielen, sollte das Holzsplit vor der Messung nochmals aufgespalten und an den frischen Innenseiten gemessen werden.

Die Messung von gefrorenem Holz ist nicht möglich.



Abbildung 7-1: Holzfeuchtemessung – quer zur Faserrichtung

Zur Vermeidung von Messfehlern sind die Rändelschrauben stets gut anzuziehen, und der Bereich zwischen den Spitzen ist sauber zu halten.

Zum **Wechseln der Elektrodenspitzen** müssen die Rändelschrauben aufgedreht werden. Anschließend lassen sich die Spitzen einfach tauschen.

Für die Verwendung der aufschraubbaren Einsteck-Elektrodenpaare Compact BI 175 und HW 175 müssen zuerst die Rändelschrauben aufgedreht und entfernt werden. Danach können die Elektrodenpaare direkt aufgeschraubt werden. Achten Sie auch hierbei auf einen festen Sitz der Elektrodenpaare.

8 Zubehör



Einsteck-Elektrodenpaar Compact BI 175

Das Einsteck-Elektrodenpaar Compact BI 175 mit isolierten Spitzen eignet sich zur Messung von Isolierstoffen, Dämmmaterial, Schüttgut, etc.

Durch die Isolierung können Schicht- und Kernfeuchtemessungen durchgeführt werden. Die Oberflächenfeuchte wird ignoriert.

-175 mm [L] (Best.-Nr. 31014352)



Einsteck-Elektrodenpaar HW 175

Das Einsteck-Elektrodenpaar Compact BI 175 mit unisolierten Spitzen eignet sich zur Messung von Isolierstoffen, Dämmmaterial, Holzwolle, etc.

Nicht geeignet für Schicht- und Kernfeuchtemessungen!

-175 mm [L] (Best.-Nr. 31014351)



Nachbestellung Elektrodenspitzen, Verpackungseinheit 100 Stück

-20 mm [L] (Best.-Nr. 31004600)

9 Anhang

9.1 Material-Tabelle

		Anzeige erfolgt in:
2	Hartholz	Holzfeuchte in Gew.-% / atro
3	Weichholz	Holzfeuchte in Gew.-% / atro
32	Hartholz	Holzfeuchte in % Wassergehalt
33	Weichholz	Holzfeuchte in % Wassergehalt

9.2 Holzsorten-Tabelle

Ahorn	3	33
Birke	3	33
Birnbaum	2	32
Buche, Weiß-, Rot-	2	32
Douglasie	3	33
Eibe	3	33
Eiche	3	33
Eiche Rot-, Weiß-	2	32
Erle	3	33
Esche	3	33
Fichte	3	33
Föhre, Kiefer	3	33
Kastanie, Edel-, Ross-	3	33
Kirschbaum	3	33
Lärche	3	33
Linde	2	32
Nussbaum	3	33
Pappel	3	33
Tanne	3	33
Ulme, Rüster	3	33

9.3 Tabelle Holz-Temperaturkompensation

Holztemperatur in °C	Messwerte														
		4	5	6	7	8	9	10	11	12	13	14	15	16	17
	-10	7,0	8,5	9,5	11,0	12,0	13,5	14,5	16,0	17,0	18,5	19,5	20,5	22,0	23,0
	- 5	6,5	7,5	9,0	10,0	11,0	12,5	13,5	15,0	16,0	17,5	18,5	19,5	20,5	22,0
	0	6,0	7,0	8,5	9,5	10,5	11,5	13,0	14,0	15,0	16,5	17,5	18,5	19,5	21,0
	+ 5	5,5	6,5	7,5	8,5	9,5	11,0	12,0	13,0	14,0	15,0	16,5	17,5	18,5	20,0
	+10	5,0	6,0	7,0	8,0	9,0	10,5	11,5	12,0	13,0	14,0	15,5	16,5	17,5	19,0
	+15	4,5	5,5	6,5	7,5	8,5	9,5	10,5	11,5	12,5	13,5	14,5	15,5	16,5	18,0
	+20	4,0	5,0	6,0	7,0	8,0	9,0	10,0	11,0	12,0	13,0	14,0	15,0	16,0	17,0
	+25	3,5	4,5	5,5	6,5	7,5	8,5	9,5	10,5	11,5	12,5	13,5	14,5	15,5	16,5
	+30	3,0	4,0	5,0	6,0	7,0	8,0	9,0	9,5	10,5	11,5	12,5	13,5	14,5	15,5
	+35	2,5	3,5	4,5	5,5	6,5	7,5	8,5	9,0	10,0	11,0	12,0	13,0	14,0	15,0
	+40	2,5	3,5	4,0	5,0	6,0	7,0	7,5	8,5	9,5	10,5	11,5	12,0	13,0	14,0
	+45	2,0	3,0	3,5	4,5	5,5	6,5	7,5	8,0	9,0	10,0	11,0	11,5	12,5	13,0
	+50	2,0	2,5	3,0	4,0	5,0	6,0	7,0	7,5	8,5	9,5	10,5	11,0	12,0	12,5
+55	1,5	2,5	3,0	4,0	5,0	5,5	6,5	7,0	8,0	9,0	9,5	10,5	11,5	12,0	
+60	1,0	2,0	2,5	3,5	4,5	5,0	6,0	6,5	7,5	8,5	9,0	10,0	10,5	11,5	
wirkliche Holzfeuchte in %															

Holztemperatur in °C	Messwerte													
		18	19	20	21	22	23	24	25	26	27	28	29	30
	-10	24,5	25,5	27,0	28,0	29,5	30,5	32,0	33,0	34,5	35,5	36,5	38,0	39,0
	- 5	23,0	24,0	25,5	26,5	28,0	29,0	30,5	31,5	32,5	34,0	35,0	36,0	37,0
	0	22,0	23,0	24,5	25,5	26,5	27,5	29,0	30,0	31,0	32,5	33,5	34,5	35,5
	+ 5	20,5	21,5	23,0	24,0	25,0	26,0	27,5	28,5	29,5	31,0	32,0	33,0	34,0
	+10	19,5	20,5	22,0	23,0	24,0	25,0	26,0	27,0	28,0	29,5	30,5	31,5	32,5
	+15	19,0	20,0	21,0	22,0	23,0	24,0	25,0	26,0	27,0	28,0	29,0	30,0	31,0
	+20	18,0	19,0	20,0	21,0	22,0	23,0	24,0	25,0	26,0	27,0	28,0	29,0	30,0
	+25	17,0	18,0	19,0	20,0	21,0	22,0	23,0	24,0	25,0	26,0	27,0	27,5	29,0
	+30	16,5	17,0	18,0	19,0	20,0	21,0	22,0	23,0	24,0	25,0	25,5	26,5	27,5
	+35	16,0	16,5	17,5	18,0	19,0	20,0	21,0	22,0	23,0	24,0	24,5	25,5	26,5
	+40	15,0	15,5	16,5	17,5	18,5	19,5	20,0	21,0	22,0	23,0	23,5	24,5	25,5
	+45	14,0	15,0	15,5	16,5	17,5	18,5	19,0	20,0	21,0	22,0	22,5	23,5	24,5
	+50	13,5	14,5	15,0	16,0	17,0	18,0	18,5	19,5	20,5	21,0	22,0	22,5	23,5
+55	13,0	13,5	14,5	15,0	16,0	17,0	17,5	18,5	19,5	20,0	21,0	21,5	22,5	
+60	12,5	13,0	14,0	14,5	15,5	16,5	17,0	18,0	19,0	19,5	20,5	21,0	22,0	
wirkliche Holzfeuchte in %														

9.4 Allgemeine Schlussbemerkungen

Die in der Betriebsanleitung enthaltenen Hinweise und Tabellen über zulässige oder übliche Feuchtigkeitsverhältnisse in der Praxis sowie die allgemeinen Begriffsdefinitionen wurden der Fachliteratur entnommen. Eine Gewähr für die Richtigkeit kann deshalb vom Hersteller des Messgerätes nicht übernommen werden.

Die aus den Messergebnissen für jeden Anwender zu ziehenden Schlussfolgerungen richten sich nach den individuellen Gegebenheiten und den aus seiner Berufspraxis gewonnenen Erkenntnissen. In Zweifelsfällen, zum Beispiel in Bezug auf die zulässige Feuchtigkeit in Anstrichuntergründen oder für Estrich-Untergründe bei der Verlegung von Fußbodenbelägen, wird empfohlen, sich an den Hersteller des Anstrichmittels bzw. des Bodenbelages zu wenden, sowie die Empfehlungen der Fachverbände/Innungen zu berücksichtigen.

Zu beachten:

Die Anwendungshinweise für Gerät und eventuelles Zubehör sollten genau beachtet werden, da vermeintliche Handhabungsvereinfachungen häufig zu Messfehlern führen.

-Technische Änderungen vorbehalten-

Stand: September 2023



GANN MESS- U. REGELTECHNIK GMBH

70839 GERLINGEN SCHILLERSTRASSE 63 INTERNET: <http://www.gann.de>

Verkauf National: TELEFON 071 56-4907-0 TELEFAX 071 56-4907-40 E-MAIL: verkauf@gann.de

Verkauf International: TELEFON +49-71 56-4907-0 TELEFAX +49-71 56-4907-48 E-MAIL: sales@gann.de

10 EU-Konformitätserklärung



Dokument-Nr. / Bestell-Nr.: 30012011

Produktbezeichnung: **HYDROMETTE BL Compact S**

Für das nachfolgend bezeichnete Messgerät und das zugehörige Zubehör wird bestätigt, dass sie den wesentlichen Schutzziele entsprechen und bei bestimmungsgemäßer Verwendung den Anforderungen der folgenden Richtlinien entsprechen.

2014/30/EU EMV Richtlinie

2011/65/EU RoHS

Es wurden die folgenden harmonisierten Standards angewandt:

EN 61326-1 : 2013 Allgemeine EMV Anforderungen

EN IEC 63000 : 2018 Beschränkung von gefährlichen Stoffen

Diese Erklärung wird für

Gann Mess- und Regeltechnik GmbH

Schillerstr. 63

70839 Gerlingen

Germany

abgegeben durch:

Name: Michael Gann

Stellung im Betrieb: Geschäftsführer

Ort / Datum: Gerlingen, den 12. Dezember 2024



(Rechtsgültige Unterschrift)